



**PARLA**  
ART SUPPLIES

EASEL & SCULPTOR STAND

# PARLA

ART SUPPLIES

**PARLA Sanat Ekipmanları**, sanatçının eserini yaparken ihtiyaç duyabileceği her türlü detay düşünülerek, sanatçının, sanatını kolaylıkla ve verimli bir şekilde icra edebilmesi için tasarlandı.

Çelik, paslanmaz çelik, alüminyum, plastik, fiberglas, kompakt laminat gibi birbirinden çok farklı malzemeler kullanılarak yapılmış bu ürünler sizlerin yaratıcılığını üst seviyelere taşıyabilmeyi amaçlamaktadır.

Farklı çalışma yöntemleri için geliştirilen **PARLA Sanat Ekipmanlarını** keşfedin.



## PARLA EASEL - PRO 90 - 120 - 150

**Pro serisi; özellikle devasa boyutlarda çalışan ressamlar için tasarlandı.**

**90, 120 ve 150** modeliyle **PRO** Serisi; sahip olduğu ağırlık sistemi sayesinde çalışmanız esnasında **maksimum 245 cm yüksekliğinde ve 600 cm genişliğindeki** bir tuvali kolaylıkla dikey ve yatay olarak hareket ettirebilmenize ve 6 dereceye kadar eğimli pozisyona getirebilmenize olanak tanır.



## PARLA EASEL - FLAT 90

**Flat serisi 90** modelinde, ağırlık sistemi ile dikey hareket kabiliyetine ek olarak; **maksimum 205 cm yüksekliğinde ve 400 cm genişliğindeki** bir tuvali **90 dereceden zemine 180 derece paralel pozisyona** getirerek, kendinize özel çalışma metodunuzu uygulayabilmenize imkan sağlar.



## PARLA EASEL - WALL

175 - 200 - 225 - 250

Wall serisi şövaleler, büyük tuvaler üzerinde çalışan ressamlar ve rölyef sanatçıları için tasarlandı.

Alüminyum ve paslanmaz çelik uyumu ile kusursuz bir mekanizmaya sahip duvar şövalesi sistemi; ray üzerine adapte edilmiş bir veya daha fazla modülün kullanılmasıyla büyük tuvaler ve rölyefler ile kolaylıkla çalışma imkanı sunar.

Birçok sanatçının verimli bir şekilde birbirinden farklı branşlarda aynı anda çalışmalarını mümkündür.



## PARLA EASEL - SMART

140

Smart 140 modeli, pratik, kompakt ve hareketli yapısı ile özellikle küçük alanlarda maksimum verim ile çalışmanız için özel olarak geliştirildi.

Sahip olduğu hidrolik sistemi ile istediğiniz yükseklikte çalışabilmenize ve ayarlanabilir açı sistemi ile eserlerinizi 90 dereceden 180 dereceye kadar eğimli pozisyona getirebilmenize bu sayede zemine paralel olarak yatay düzlemde çalışabilmenize olanak tanır.



## PARLA SCULPTOR STAND

PARTNER 130

Birçok özelliği incelikte düşünülmüş olan Partner 130 heykeltıraş standı, sanatçının sanatını hassasiyet ile icra edebilmesi için bir araya getirildi.

Partner 130 modeli, sahip olduğu hidrolik sistem sayesinde zeminden minimum 95 cm, maksimum 130 cm yüksekliğe ulaşır.

Döner tabla sistemi ile eserlerinizi dilediğiniz yükseklikte 360 derece çevirme ve sabitleme olanağı tanır.

# PARLA

## EASEL PRO SERIES

Pro serisi; özellikle devasa boyutlarda çalışan ressamlar için tasarlandı.

Pro modelleri; **90, 120 ve 150** olarak üç farklı modelde üretilmektedir.

İroko masif ahşap, alüminyum, çelik, paslanmaz çelik ve fiberglas gibi birbirinden çok farklı malzemelerin birleştirilmesi sonucunda; son derece estetik ve dayanıklı olarak sizlere sunulmuştur.

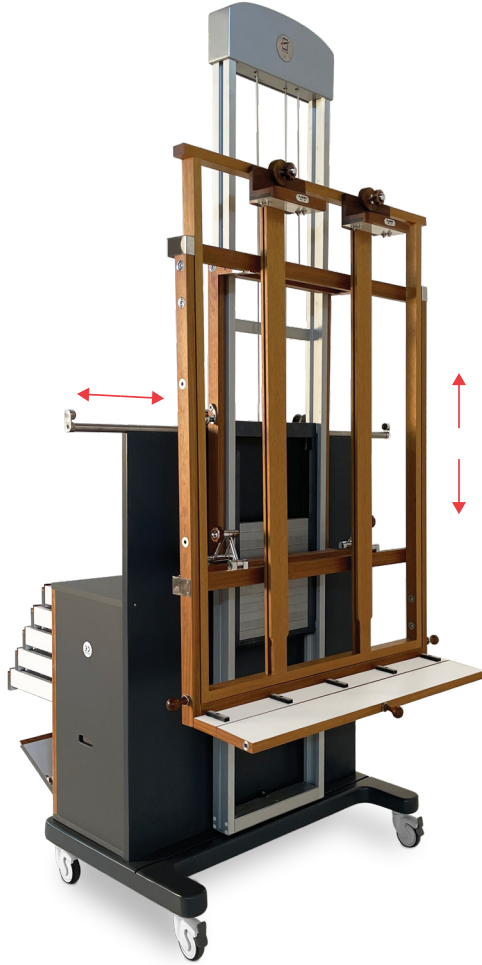

### AHŞAP ÇERÇEVE SİSTEMİ

Tuvalin yerleştirileceği **IROKO** ahşap çerçeve sistemi iki parçadan oluşmakta ve **3 kademe** açılmaktadır.

### KATLANIR RAF SİSTEMİ

Ahşap çerçevede bulunan katlanır raf sistemi iki kademeli fonksiyonu ile araç gereçleriniz için tasarlandı.

### DIKEY HAREKET KOLAYLIĞI

Şövale, üzerinde bulunan **alüminyum ve paslanmaz çelikten** üretilmiş **George Atwood Sistemi** ile dikeyde geniş bir hareket imkanı sunarak sanatçı için uygun çalışma koşullarını yaratır.

Bu sayede ressamın eserinin her noktasına kolaylıkla ulaşması mümkün olur.

### YATAY HAREKET

Panel üzerine yerleştirilmiş olan **paslanmaz çelik Ray Makara Sistemi**; tuvali yatay düzlemde **60 cm'e** kadar her iki yöne kaydırma imkanı sunar.

### AÇI

Eğimli olarak çalışabilmeniz için geliştirilmiş olan **Tuval Açı Ayarlama Makası**; tuvalinizi **6 dereceye** kadar eğimli pozisyona getirebilmenize olanak tanır.

### DEPOLAMA ALANLARI

Şövalenin arkasında bulunan dolap, çekmeceli ve kapaklı bölüme sahiptir.

Eserinizi yaparken ihtiyacınız olan tüm ekipman ve malzemelerinizi istiflemeniz ve onlara kolayca ulaşmanız için tasarlandı.

### MOBİLİTE

Sistemin alt taşıyıcı ayağı, çelik takviyeli fiberglastan üretilmiş olup; 2 adet frenli, 2 adet frensiz olmak üzere 4 adet tekerleğe sahiptir.

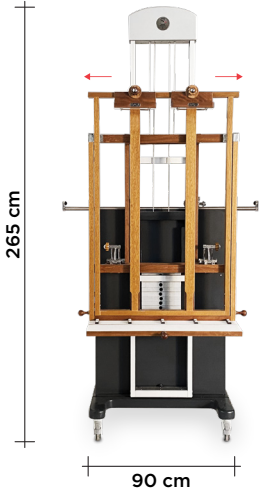

## PRO 90

Serinin en küçük modeli olan **PRO 90**, ahşap çerçeve sisteminin **3. kademeye** açılması ile maksimum **205 cm** yüksekliğinde ve **400 cm** genişliğinde bir tuval ile çalışma imkanı tanır.

Tüm pro modellerinde devasa tuvaler ile çalışma olanağının yanında, tuval sıkıştırma aparatlarının kullanılmasıyla çok daha **küçük tuvaler ile de çalışmak mümkündür.**

Ayrıca **90** modeli tuvalinizi yatay düzlemde merkezden her iki yöne **40 cm** kaydırmanıza imkan tanır.

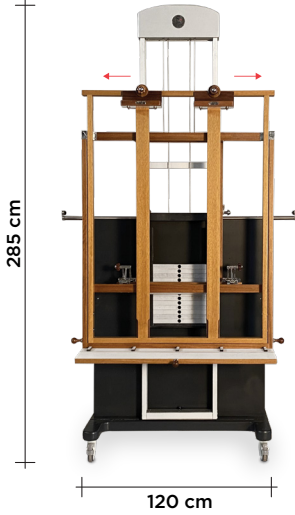

## PRO 120

**PRO 120** şövale modeli, ahşap çerçeve sisteminin **3. kademeye** açılması ile maksimum **225 cm** yüksekliğinde ve **500 cm** genişliğinde bir tuval ile çalışma imkanı tanır.

Tüm pro modellerinde devasa tuvaler ile çalışma olanağının yanında, tuval sıkıştırma aparatlarının kullanılmasıyla çok daha **küçük tuvaler ile de çalışmak mümkündür.**

Ayrıca **120** modeli tuvalinizi yatay düzlemde merkezden her iki yöne **50 cm** kaydırmanıza imkan tanır.



## PRO 150

Serinin en büyük ölçülere sahip **PRO 150**, ahşap çerçeve sisteminin **3. kademeye** açılması ile maksimum **245 cm** yüksekliğinde ve **600 cm** genişliğinde bir tuval ile çalışma imkanı tanır.

Tüm pro modellerinde devasa tuvaler ile çalışma olanağının yanında, tuval sıkıştırma aparatlarının kullanılmasıyla çok daha **küçük tuvaler ile de çalışmak mümkündür.**

Ayrıca **150** modeli tuvalinizi yatay düzlemde merkezden her iki yöne **60 cm** kaydırmanıza imkan tanır.



# PARLA

## EASEL FLAT SERIES

Flat serisi; tuval üzerinde yatay ve dikey olarak çalışmanız için geliştirildi.

İroko masif ahşap, alüminyum, çelik, paslanmaz çelik ve fiberglas gibi birbirinden çok farklı malzemelerin birleştirilmesi sonucunda; son derece estetik ve dayanıklı olarak sizlere sunulmuştur.

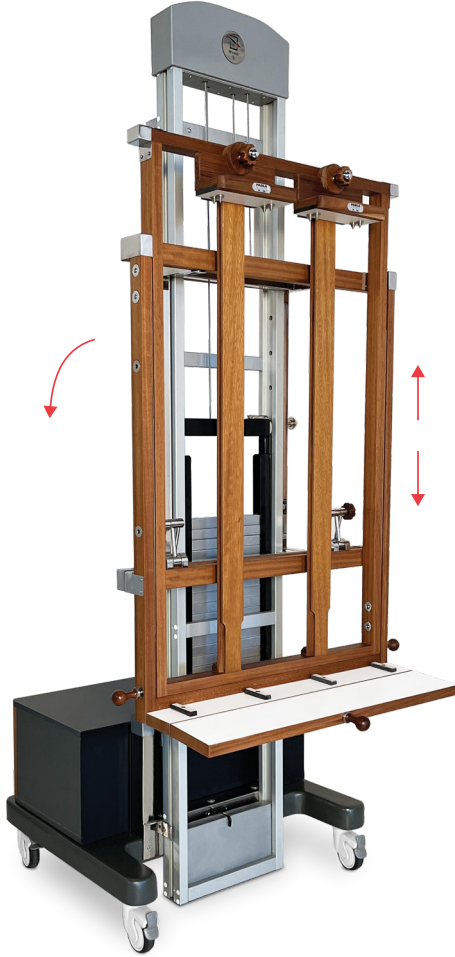

### YATAY ÇALIŞMA İMKANI

Yatırma mekanizması ile dikey olarak çalıştığınız tuvali **90 dereceden zemine 180 derece paralel pozisyona** getirerek, kendinize özel çalışma metodunuzu uygulayabilmenize imkan sağlar.

### AHŞAP ÇERÇEVE SİSTEMİ

Tuvalin yerleştirileceği **IROKO** ahşap çerçeve sistemi iki parçadan oluşmakta ve **3 kademe** açılmaktadır.

### KATLANIR RAF SİSTEMİ

Ahşap çerçevede bulunan katlanır raf sistemi iki kademeli fonksiyonu ile araç gereçleriniz için tasarlandı.

### HAREKET KOLAYLIĞI

Şövale, üzerinde bulunan **alüminyum ve paslanmaz çelikten** üretilmiş **George Atwood Sistemi** ile geniş bir hareket imkanı sunarak sanatçı için uygun çalışma koşullarını yaratır.

Bu sayede ressamın eserinin her noktasına kolaylıkla ulaşması mümkün olur.

### AÇI

Eğimli olarak çalışabilmeniz için geliştirilmiş olan **Tuval Açı Ayarlama Makası**; tuvalinizi **6 dereceye** kadar eğimli pozisyona getirebilmenize olanak tanır.

### DEPOLAMA ALANLARI

Şövalenin sahip olduğu dolap; eserlerinizi yaparken ihtiyacınız olan tüm ekipman ve malzemelerinizi istiflemeniz ve onlara kolayca ulaşmanız için tasarlandı.

### MOBİLİTE

Sistemin alt taşıyıcı ayağı, çelik takviyeli fiberglastan üretilmiş olup; 2 adet frenli, 2 adet frensiz olmak üzere 4 adet tekerleğe sahiptir.

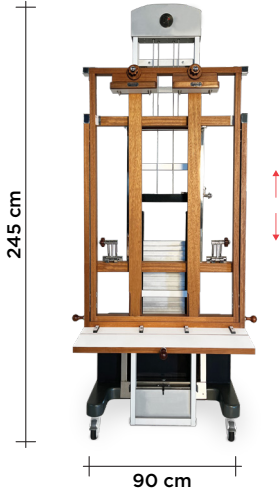

## FLAT 90

Dikey olarak çalışılan tuvali **90 dereceden zemine 180 derece paralel pozisyona** getirilmesine imkan tanıyan **FLAT 90** modeli, ahşap çerçeve sisteminin **3. kademeye** açılması ile maksimum **205 cm** yüksekliğinde ve **400 cm** genişliğinde bir tuval ile çalışma imkanı tanır.

Tuval sıkıştırma aparatlarının kullanılmasıyla çok daha **küçük tuvaler ile de çalışmak mümkündür.**

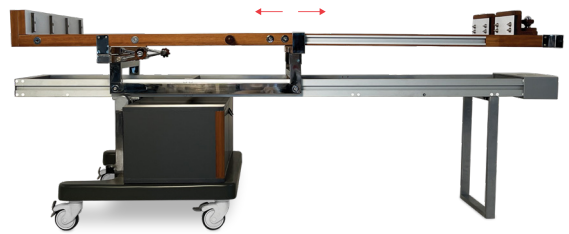
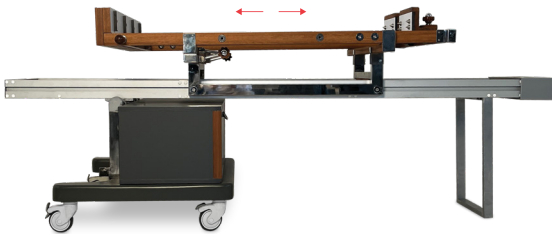
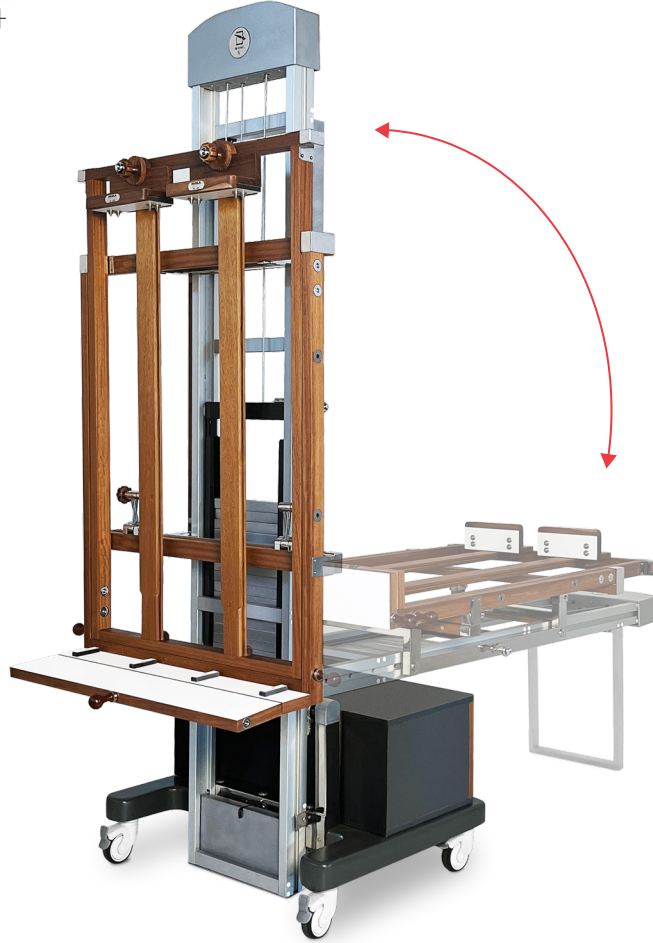

# PARLA

## EASEL WALL SERIES

Wall serisi şövaleler, büyük tuvaler üzerinde çalışan ressam, rölyef sanatçıları ve büyük atölyeler için tasarlandı.

Alüminyum, çelik ve paslanmaz çelik uyumu ile kusursuz bir mekanizmaya sahip duvar şövalesi sistemi; ray üzerine adapte edilmiş bir veya daha fazla modülün kullanılmasıyla büyük tuvaler ve rölyefler ile kolaylıkla çalışma imkanı sunar.

Birçok sanatçının verimli bir şekilde birbirinden farklı branşlarda aynı anda çalışmaları mümkündür.



## DİKEY HAREKET KOLAYLIĞI

Şövale üzerinde 90° açı ile sıkıştırılan tuval, dikeyde geniş bir hareket imkanı sunarak sanatçı için uygun çalışma koşullarını yaratır.

Bu sayede, ressamın eserinin her noktasına kolaylıkla ulaşması mümkün olur.

## SINIRSIZ MODÜLER KULLANIM

Stüdyo duvarına istenilen ölçülerde çelik ray sistemi uygulamak mümkündür.

Ray sistemine adapte edilen birden fazla şövale istenilen uzunlukta, devasa boyuttaki tuvaleri monte etme seçeneği sunar.

Şövale sayısını artırarak daha da büyük tuvaleri sistem üzerine bağlamak ve birçok sanatçının aynı alanda maksimum verim ile çalışmasını sağlamak mümkündür.

## YATAY HAREKET ÖZGÜRLÜĞÜ

Stüdyo duvarına monte edilen çelik ray sistemi, şövaleyi yatay düzlemde kolaylıkla her iki yöne kaydırma imkanı sunar.

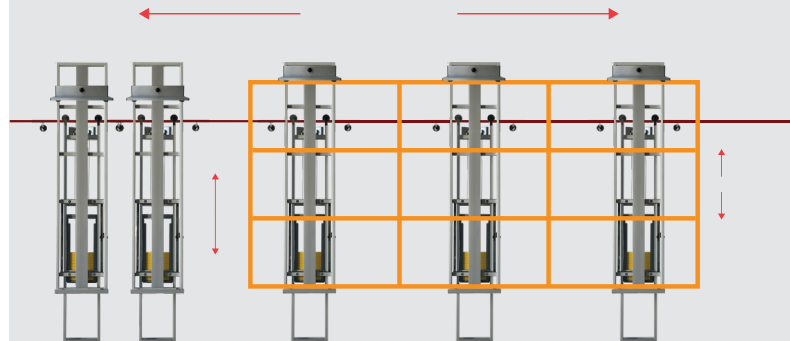

\*Sisteme standart olarak 3 mt çelik ray ve 4 adet askı aparatı dahildir.



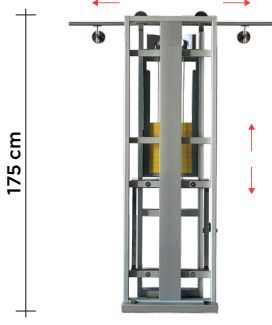

### WALL 175

Serinin en küçük modeli olan **WALL 175**; **55 cm** genişliğe ve **175 cm** yüksekliğe sahiptir.

Bir adet **175** modeli ile kullanabileceğiniz **maksimum tuval yüksekliği 155 cm**'dir.

Sistem zeminden **75 cm** yukarı hareket ettirilerek **250 cm** yüksekliğe kadar ulaşır.

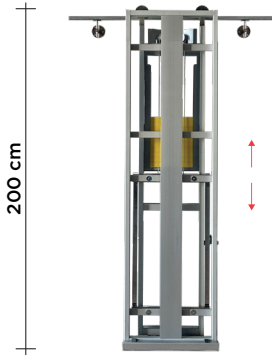

### WALL 200

**WALL 200** modeli; **55 cm** genişliğe ve **200 cm** yüksekliğe sahiptir.

Bir adet **200** modeli ile kullanabileceğiniz **maksimum tuval yüksekliği 180 cm**'dir.

Sistem zeminden **65 cm** yukarı hareket ettirilerek **265 cm** yüksekliğe kadar ulaşır.

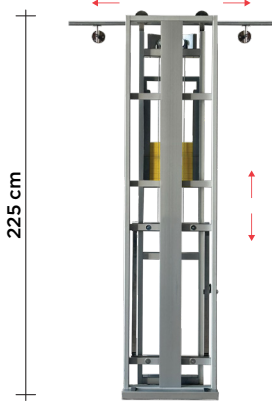

### WALL 225

**WALL 225** modeli; **55 cm** genişliğe ve **225 cm** yüksekliğe sahiptir.

Bir adet **225** modeli ile kullanabileceğiniz **maksimum tuval yüksekliği 205 cm**'dir.

Sistem zeminden **90 cm** yukarı hareket ettirilerek **320 cm** yüksekliğe kadar ulaşır.

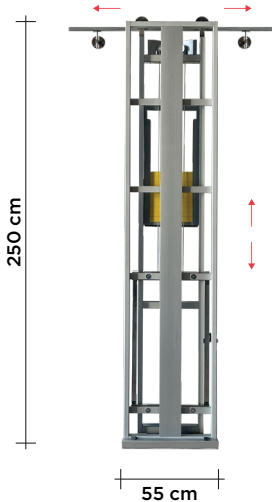

### WALL 250

Serinin en büyük ölçülere sahip modeli **WALL 250**; **55 cm** genişliğe ve **250 cm** yüksekliğe sahiptir.

Bir adet **250** modeli ile kullanabileceğiniz **maksimum tuval yüksekliği 230 cm**'dir.

Sistem zeminden **120 cm** yukarı hareket ettirilerek **370 cm** yüksekliğe kadar ulaşır.

# PARLA

## EASEL SMART SERIES

Smart serisi, pratik, kompakt ve hareketli yapısı ile özellikle küçük alanlarda maksimum verim ile çalışmanız için özel olarak geliştirildi.

Ahşap, alüminyum, çelik, paslanmaz çelik ve fiberglas gibi birbirinden çok farklı malzemelerin birleştirilmesi sonucunda; alışılmışın dışında renk seçenekleri ile sizlere sunulmuştur.



## ERGONOMİK YAPI

İncelikle minimize edilmiş çalışma sistemi ve hareket kabiliyetleri ile özgürce çalışma olanağı tanır.

## YÜKSEKLİK AYARLAMA KOLAYLIĞI

Smart serisi, hidrolik sistemi ile farklı yüksekliklerde çalışabilmenize imkan sunarak sizin için uygun çalışma koşullarını yaratır.

## TUVAL TAŞIYICI SİSTEM

Hidrolik sistem üzerine yerleştirilmiş olan tuval taşıyıcı sistem; içerisinde bulunan iki adet hareketli parçanın kullanılmasıyla farklı ölçülerde tuvaler ile çalışmanıza olanak tanır.

## YATAY ÇALIŞMA İMKANI

Yatırma mekanizması ile dikey olarak çalıştığınız tuvali **90 dereceden 180 dereceye kadar istenilen pozisyona** getirerek, kendinize özel çalışma metodunuzu uygulayabilmenize imkan sağlar.

## MOBİLİTE

Sistemin alt taşıyıcı ayağı, çelik takviyeli fiberglastan üretilmiş olup; 4 adet frenli tekere sahiptir.

Bu sayede kolayca hareket edebilir veya sabitlenebilir. Parla Smart sabitlendikten sonra hassas bir incelikle, çalışmanıza titreşimsiz devam edebilmenize olanak tanır.

## SMART 140

SMART 140 modelinin sahip olduđu hidrolik sistem, kapalı pozisyonda zeminden **85 cm** yüksekliğe, sıkıştırma aparatının açılması ile de **125 cm** yüksekliğe ulaşır.

140 modelinde; tuval taşıyıcı sistem; içerisinde bulunan iki adet hareketli parça 10 cm aralıklarla **5 kademede** merkezden 50 cm açıklıklara ulaşarak size **200 cm yüksekliğinde bir tuval** yerleştirme olanağı sağlar.

Tuval sıkıştırma aparatları ile bu 200 cm açıklık içerisinde; **minimum 35x35 cm** ölçülerine kadar bir tuval ile de çalışmanız mümkündür.

Çalışma yüzeyi açı ayarlama mekanizması ile; tuval, **90 dereceden 180 dereceye** kadar eğimli pozisyona getirilebilmektedir.

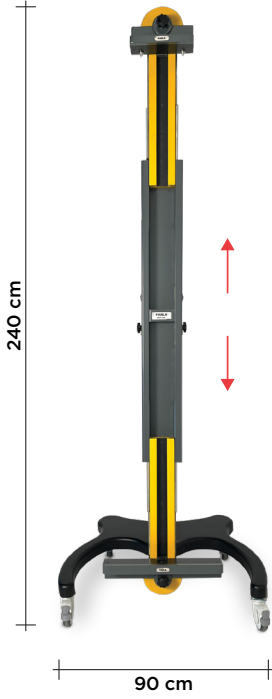

# PARLA

## SCULPTOR STAND

PARLA heykeltıraş standı; sanatçının eserini yaparken ihtiyaç duyabileceği her türlü detay düşünülerek, sanatçının, sanatını kolaylıkla ve verimli bir şekilde icra edebilmesi için tasarlandı.

Çelik, paslanmaz çelik, alüminyum, plastik, fiberglas, kompakt laminat gibi birbirinden çok farklı malzemeler kullanılarak yapılmış bu ürün, sizlerin yaratıcılığını üst seviyelere taşıyabilmeyi amaçlamaktadır.



## ERGONOMİK YAPI

İncelikle minimize edilmiş çalışma sistemi ve hareket kabiliyetleri ile özgürce çalışma olanağı tanır.

## YÜKSEKLİK AYARLAMA KOLAYLIĞI

Sculptor stand, hidrolik sistemi ile farklı yüksekliklerde çalışabilmenize imkan sunarak uygun çalışma koşullarını yaratır.

## DÖNER TABLA SİSTEMİ

Hidrolik sistem üzerine yerleştirilmiş olan döner tabla sistemi; eserinizi farklı yüksekliklerde **360 derece çevirme ve sabitleme** olanağı tanır.

Döner tablada bulunan kompakt laminat üzerine, kullanılacak olan çalışma zemini eserin büyüklüğüne göre monte edilebilmektedir.

Tamamlanan çalışma, tabladan sökülerek yeni bir eser üzerinde çalışılabilir.

## AYARLANABİLİR TABLA AÇISI

Sistem üst tablayı **90°** dereceye kadar dik duruma getirmeye olanak sağlar.

Bu sayede stand; istenirse heykel, istenirse rölyef yapma imkanı tanır.

## HAREKETLİ SAKLAMA ALANLARI

Standın hidrolik borusu üzerinde; **iki adet hareketli raf ve bir adet paslanmaz çelik kova**, ekipmanlarınıza kolayca ulaşabilmeniz için tasarlandı.

## MOBİLİTE

Sistemin alt taşıyıcı ayağı, demir takviyeli fiberglastan üretilmiş olup; 4 adet frenli tekere sahiptir.

Bu sayede kolayca hareket edebilir veya sabitlenebilir. **Parla Sculptor Stand**, sabitlendikten sonra hassas bir incelikle çalışmanıza titreşimsiz devam edebilmenize olanak tanır.

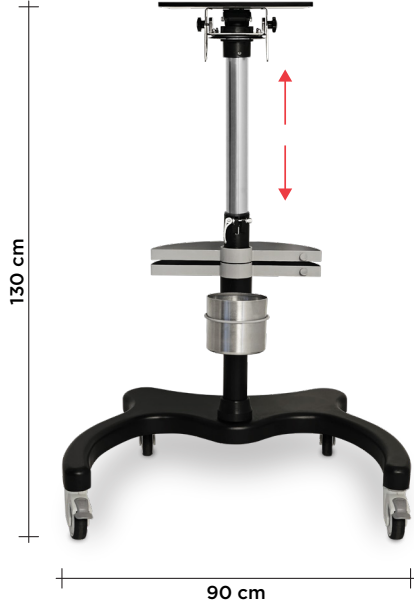

## PARTNER 130

**PARTNER 130** modelinin sahip olduđu hidrolik sistem, kapalı pozisyonda zeminden **95 cm** yüksekliđe, sıkıřtırma aparatının açılması ile de **130 cm** yüksekliđe ulařır.

Tabla açı ayarlama mekanizması; çalıřma yüzeyinizi **90 dereceden 180 dereceye** kadar eğimli pozisyona getirmenize olanak sađlar.

Hidrolik sistem üzerine yerleřtirilmiř olan döner tabla sistemi; eserinizi farklı yüksekliklerde **360 derece çevirme ve sabitleme** olanađı tanır.





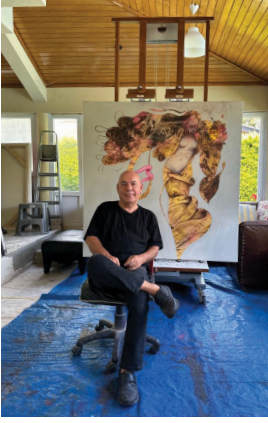

SANATÇI  
**ERTUĞRUL ATEŞ**



SANATÇI  
**SAKİT MAMMADOV**



SANATÇI  
**REZA DERAKSHANI**



SANATÇI  
**AQSİN KAZİMOV**



SANATÇI  
**HALİL TÜRKER**



VERDE

f t i /verdedesignstore • info@verdedesign.com.tr

www.verdedesign.com.tr